



BlikaWorkshop

Materialsåp

MATERIALSKÅP

Blikas materialsåp möter många behov: skåpen, med det stora utbudet av tillbehör, kan lösa många olika förvaringsuppgifter.

Nochgrann förvaring av material och verktyg minskar svinnet och minimerar därmed företagets kostnader.

- MS-1 materialsåpet är 2 m högt och rymligt med 4 flyttbara hyllor. Lämplig för förvaring av t.ex. verktyg handmaskiner, arbetskläder, dokument, spikar och skruvar.
- Materialsåpet MSG-3 är särskilt flexibelt. Individuell möblering med möjlighet till t.ex. hyllor och klädstång samt inbyggda verktygstavlor.
- Materialsåpet MS-0.5 på en höjd av 1 m täcker de mindre förvaringsbehoven.

Materialsåpen är låsbara och hyllorna har vardera en lastkapacitet på 60 kg och kan flyttas utan användning av verktyg.

Som standard är Blikas materialsåp låsta med Paskville lås inkl. 2 nycklar.

STORAGE FOR LIFE



 **Blika A/S**
+45 79 14 21 22
mail@blika.dk
www.blika.dk

 **Blika AB**
+46 225 145 10
mail@blika.se
www.blika.se



VARIANTER MS-1



Artikelnr. 131V0009
MS-S-1 förberett för hyllor och verktygspaneler
Utvändigt mått mm:
H:2000 B:1000 D:445
Karmmått i mm:
H:1870 B:920 D:425



Artikelnr. 131V0002
MS-1 med 1 galv. hylla
Utvändigt mått mm:
H:2000 B:1000 D:445
Karmmått i mm:
H:1870 B:920 D:425



Artikelnr. 131V0001
MS-1 med 4 galv. hyllor
Utvändigt mått mm:
H:2000 B:1000 D:445
Karmmått i mm:
H:1870 B:920 D:425



Artikelnr. 131V0001-63
MS-1 med 4 galv. hyllor, Pasquillolås och klinka för hänglås
Utvändigt mått mm:
H:2000 B:1000 D:445
Karmmått i mm:
H:1870 B:920 D:425



Artikelnr. 131V0040
MS-1 med 4 galv. hyllor och klinka för hänglås
Utvändigt mått mm:
H:2000 B:1000 D:445
Karmmått i mm:
H:1870 B:920 D:425



Artikelnr. 131V0015
MS-1 med 4 galv. hyllor och 5-stifts Ruko cylinderlås Modell 5207
Utvändigt mått mm:
H:2000 B:1000 D:445
Karmmått i mm:
H:1870 B:920 D:425



Artikelnr. 131V0015-U
MS-1 med 4 galv. hyllor förberett för 5-stifts Ruko cylinderlås Modell 5207
Utvändigt mått mm:
H:2000 B:1000 D:445
Karmmått i mm:
H:1870 B:920 D:425

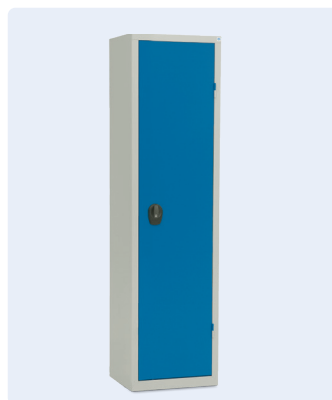

Artikelnr. 131V0095
MS-1 med enkel dörr och 4 galv. hyllor
Utvändigt mått mm:
H:2000 B:475 D:445
Karmmått i mm:
H:1870 B:395 D:425



Artikelnr. 131V0014
MS-1 med 4 galv. hyllor
Utvändigt mått mm:
H:2000 B:1000 D:600
Karmmått i mm:
H:1870 B:920 D:580



Artikelnr. 131V0014-63
MS-1 med 4 galv. hyllor, Pasquillolås och klinka för hänglås
Utvändigt mått mm:
H:2000 B:1000 D:600
Karmmått i mm:
H:1870 B:920 D:580

VARIANTER MS-1



Artikelnr. 131V0007
MS-1 med 1 galv. hylla och verktygspaneler på vägg, sidor och dörrar
Utvändigt mått mm:
H:2000 B:1000 D:445
Karmmått i mm:
H:1870 B:920 D:425



Artikelnr. 131V0064
MS-1 med 4 galv. hyllor och verktygspaneler på dörrar
Utvändigt mått mm:
H:2000 B:1000 D:445
Karmmått i mm:
H:1870 B:920 D:425



Artikelnr. 131V0072
MS-1 med 3 galv. hyllor och verktygspaneler på vägg, med plastlådor.
4 x 196C0003, 4 x 196C0002 och 8 x 196C0001
Utvändigt mått mm:
H:2000 B:1000 D:445
Karmmått i mm:
H:1870 B:920 D:425



Artikelnr. 131V0073
MS-1 m. 2 galv. hyllor och verktygspaneler på vägg, sidor och dörrar med plastlådor. 4 x 196C0002 och 8 x 196C0001
Utvändigt mått i mm:
H:2000 B:1000 D:445
Karmmått i mm:
H:1870 B:920 D:425



Artikelnr. 131V0024
MS-1 med 9 galv. hyllor och plastlådor: 36 x 196C0003 och 3 x 196C0005
Utvändigt mått mm:
H:2000 B:1000 D:445
Karmmått i mm:
H:1870 B:920 D:425



Artikelnr. 131V0074
MS-1 med 7 galv. hyllor och plastlådor: 32 x 196C0003
Utvändigt mått mm:
H:2000 B:1000 D:445
Karmmått i mm:
H:1870 B:920 D:425



Artikelnr. 131V0025
MS-1 med 9 galv. hyllor och plastlådor: 40 x 196C0002
Utvändigt mått mm:
H:2000 B:1000 D:445
Karmmått i mm:
H:1870 B:920 D:425



Artikelnr. 131V0026
MS-1 med 9 galv. hyllor och plastlådor: 80 x 196C0001
Utvändigt mått mm:
H:2000 B:1000 D:445
Karmmått i mm:
H:1870 B:920 D:425



Artikelnr. 131V0027
MS-1 med 9 galv. hyllor och plastlådor: 16 x 196C0002 och 24 x 196C0003
Utvändigt mått mm:
H:2000 B:1000 D:445
Karmmått i mm:
H:1870 B:920 D:425



Artikelnr. 131V000114
MS-1 förberett för hyllor och verktygspaneler, transparenta dörrar
Utvändigt mått mm:
H:2000 B:1000 D:445
Karmmått i mm:
H:1870 B:920 D:425

VARIANTER MS-0.5



Artikelnr. 131V0010
MS-0.5 förberett för hyllor och verktygspaneler
Utvändigt mått mm:
H:1075 B:1000 D:445
Karmmått i mm:
H:945 B:920 D:425



Artikelnr. 131V0011
MS-0.5 med 2 galv. hyllor
Utvändigt mått mm:
H:1075 B:1000 D:445
Karmmått i mm:
H:945 B:920 D:425

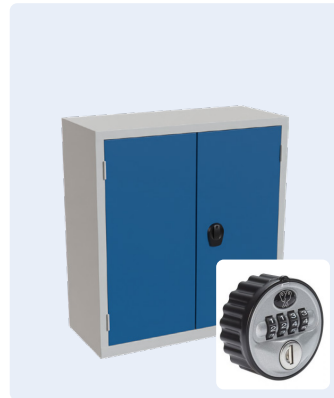

Artikelnr. 131V0011-218
MS-0.5 med 2 galv. hyllor och Eurolock kodlås Modell A099
Utvändigt mått mm:
H:1075 B:1000 D:445
Karmmått i mm:
H:945 B:920 D:425



Artikelnr. 131V0011-S
MS-0.5 med 2 galv. hyllor och 80 mm. hjul
Utvändigt mått mm:
H:1180 B:1000 D:445
Karmmått i mm:
H:945 B:920 D:425



Artikelnr. 131V0012
MS-0.5 med verktygspaneler på ryggvägg och sidor
Utvändigt mått mm:
H:1075 B:1000 D:445
Karmmått i mm:
H:945 B:920 D:425



Artikelnr. 131V0013
MSS-0.5 med 2 galv. hyllor och 5-stifts Ruko cylinderlås Modell 5207
Utvändigt mått mm:
H:1075 B:1000 D:445
Karmmått i mm:
H:945 B:920 D:425



Artikelnr. 131V0013-U
MS-0.5 med 2 galv. hyllor förberett för 5-stifts Ruko cylinderlås Modell 5207
Utvändigt mått mm:
H:1075 B:1000 D:445
Karmmått i mm:
H:945 B:920 D:425



Artikelnr. 131V0028
MS-0.5 med 3 galv. hyllor och plastlådor: 9 x 196C0005
Utvändigt mått mm:
H:1075 B:1000 D:445
Karmmått i mm:
H:945 B:920 D:425



Artikelnr. 131V0029
MS-0.5 med 3 galv. hyllor och plastlådor: 3 x 196C0005 och 12 x 196C0003
Utvändigt mått mm:
H:1075 B:1000 D:445
Karmmått i mm:
H:945 B:920 D:425

VARIANTER MSG-3

**Artikelnr. 131V0020**

MSG-3 med 4 galv. hyllor och klädstång med 2 krokar Vänster sida 470 mm.

Höger sida 530 mm.

Utvändigt mått mm:

H:2000 B:1000 D:500

Karmmått i mm:

H:1870 B:400/455 D:480

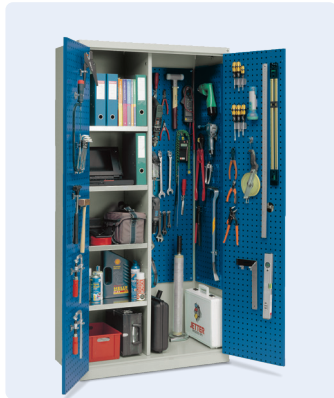
**Artikelnr. 131V0021**

MSG-3 m 4 galv. hyllor, verktygspaneler på dörrar, 2 sidor och ryggvägg.

Vänster sida 470 mm. Höger sida 530 mm.

Utvändigt mått mm:

H:2000 B:1000 D:500

Karmmått i mm:

H:1870 B:400/455 D:480

**Artikelnr. 131V0037**

MSG-3 med klädstång och 2 kroka

Utvändigt mått mm:

H:2000 B:1000 D:445

Karmmått i mm:

H:1870 B:920 D:425

**Artikelnr. 131V0094**

MSG-3 med mellanvägg, 2 galvaniserade hyllor och hängstång med 2 dubbla krokar på varje sida

Utvändigt mått mm:

H:2000 B:1000 D:500

Karmmått i mm:

H:1870 B:920 D:480

TILLBEHÖR

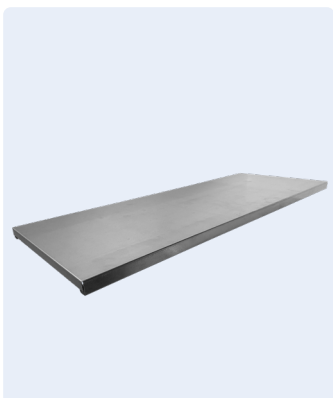

Artikelnr. 431V0008-100
Galv. hylla till MS-1 och MS-0.5
Belastning: 60 kg

Utvändigt mått mm:
H:28 B:996 D:382

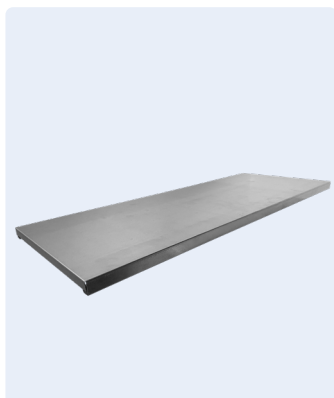

Artikelnr. 431V0065-100
Galv. hylla till MS-1 och MS-0.5
Förstärkt.
Belastning: 200 kg

Utvändigt mått mm:
H:29 B:996 D:382



Artikelnr. 431V0064-100
Galv. hylla till MS-1 och MS-0.5
D:600 mm: Förstärkt.
Belastning: 200 kg

Utvändigt mått mm:
H:30 B:996 D:502 mm

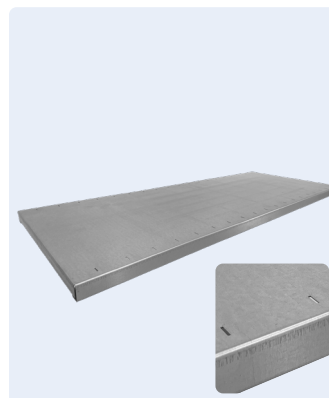

Artikelnr. 431V0108-100
Galv. hylla till MS-1 och MS-0.5
förberett för mellanväggar

Belastning : 60 kg
Utvändigt mått mm:
H:28 B:996 D:382

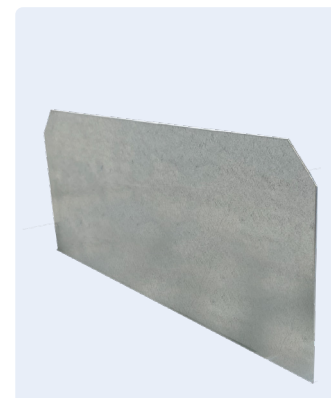

Artikelnr. 430E0036-100
Delningsplåt till MS-1 och MS-0.5 hylla
Liten

Utvändigt mått mm:
H:120 B:355 D:1,3

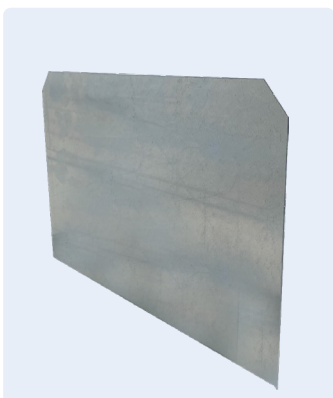

Artikelnr. 430E0037-100
Delningsplåt till MS-1 och MS-0.5 hylla
Stor

Utvändigt mått mm:
H:250 B:355 D:1,3

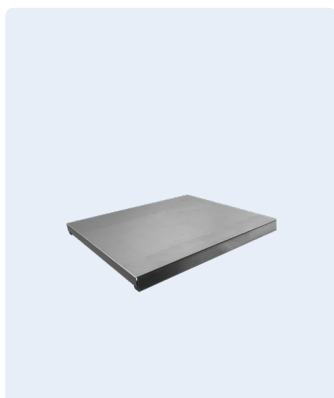

Artikelnr. 431V0045-100
Galv. hylla till MSG-3 och MS-1 enkel
dörr(131V0095)
Belastning: 45 kg

Utvändigt mått mm:
H:30 B:470 D:407

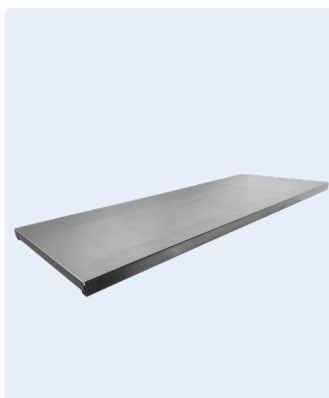

Artikelnr. 430V0030-100
Galv. hylla till MS-1
D:600 mm
Belastning: 60 kg

Utvändigt mått mm:
H:30 B:996 D:537



Artikelnr. 131T0001
Utdragshylla m/teleskoputdrag till
MS-1 och MS-0.5
Belastning: 35 kg

Utvändigt mått mm:
H:78 B:995 D:385



Artikelnr. 131T0002
Utdragshylla m/teleskoputdrag till
MS-1 och MS-0.5
Belastning: 35 kg

Utvändigt mått mm:
H:79 B:995 D:378

TILLBEHÖR



Artikelnr. 131T0003

Utdragshylla m/teleskoputdrag till MS-1 och MS-0.5 D:600 mm
 Belastning: 35 kg
 Utvändigt mått mm:
 H:78 B:996 D:565



Artikelnr. 131T0013

Utdragshylla m/teleskoputdrag till MS-1 D:600 mm
 Belastning: 35 kg
 Utvändigt mått mm:
 H:79 B:995 D:523

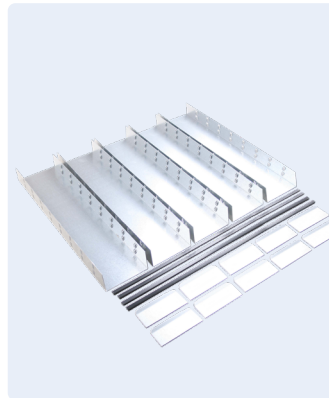

Artikelnr. 142T0080

Lådinredning Stål till MS-1 i galv. stål till 131T0002
 5 botteninsats, 10 mellanväggar och 4 plastremсор
 Botteninsats B: 167 mm
 Mellanväggar B:163 mm



Artikelnr. 131T0005

Lådsektion med 6 lådor till MS D:445 mm
 Utvändigt mått mm:
 H:460 B:812 D:365



Artikelnr. 131T0006

Lådsektion med 6 lådor till MS D:600 mm
 Utvändigt mått mm:
 H:460 B:812 D:465

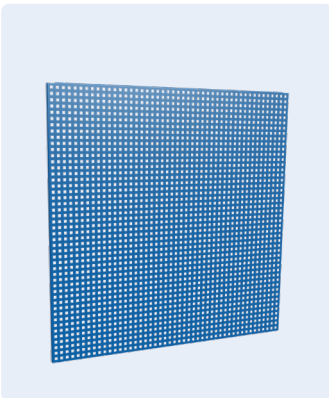

Artikelnr. 141F0025

Verktygspanel till MS-1 vägg 2 pr. skåp, pr. st.
 Med hål 10 x 10 mm
 CC mått 34 mm
 Utvändigt mått mm:
 H:1460 B:474 D:16

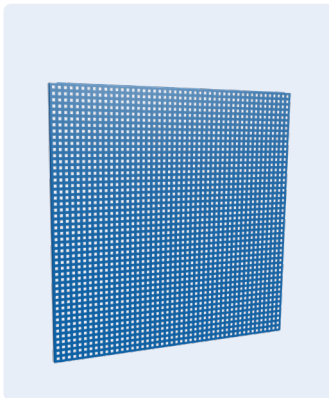

Artikelnr. 141F0011

Verktygspanel till MS-1 och MSG-3 höger sida
 Med hål 10 x 10 mm
 CC mått 34 mm
 Utvändigt mått mm:
 H:1460 B:400 D:17

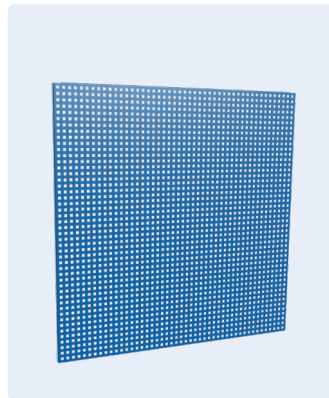

Artikelnr. 141F0020

Verktygspanel till MS-1 och MSG-3 höger sida
 Med hål 10 x 10 mm
 CC mått 34 mm
 Utvändigt mått mm:
 H:920 B:474 D:15

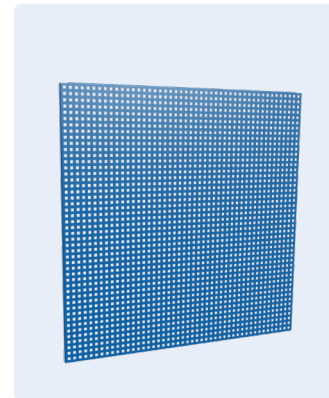

Artikelnr. 141F0019

Verktygspanel till MS-1 och MS-0,5 sidor 2 pr. skåp pr. st.
 Med hål 10 x 10 mm
 CC mått 34 mm
 Utvändigt mått mm:
 H:920 B:400 D:15

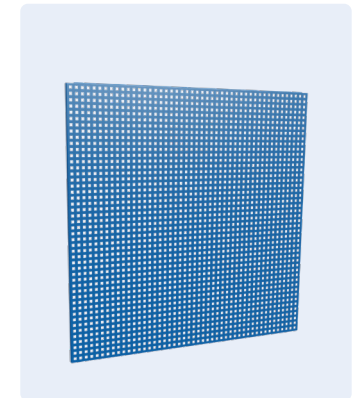

Artikelnr. 141F0013

Verktygspanel till MSG-3 mellanvägg.
 Med hål 10 x 10 mm
 CC mått 34 mm
 Utvändigt mått mm:
 H:1460 B:400 D:14

TILLBEHÖR



Artikelnr. 118D0045-166
Benställning till MS-1, MS-0.5 och MSG
D:445 mm
H:300 mm. monterad
Utvändigt mått mm:
H:380 B:966 D:400



Artikelnr. 118D0070-167
Benställning till MS-1
D:600 mm
H:300 mm. monterad
Utvändigt mått mm:
H:380 B:966 D:542



Artikelnr. 131T0014
Fäste med justerskruvar för MS-1, KS-0.5 och MSG
D:445 mm



Artikelnr. 196C0001
Plastlådor 9111
8 st. per MS hylla
Utvändigt mått mm:
H:100 B:115 D:400



Artikelnr. 196C0002
Plastlådor 9113
4 st. per MS hylla
Utvändigt mått mm:
H:100 B:230 D:400

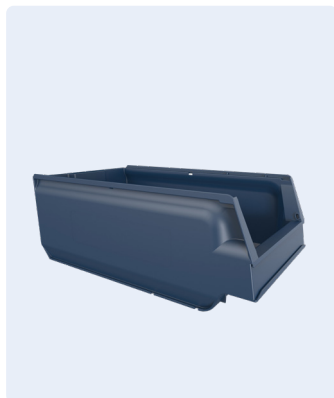

Artikelnr. 196C0003
Plastlådor 9068
4 st. per MS hylla
Utvändigt mått mm:
H:150 B:230 D:400



Artikelnr. 196C0004
Plastlådor 9075
Utvändigt mått mm:
H:75 B:105 D:170



Artikelnr. 196C0005
Plastlådor 7903
3 st. per MS hylla
Utvändigt mått mm:
H:165 B:300 D:400



Artikelnr. 196C0006
Plastlådor 9074
3 st. per MS hylla
Utvändigt mått mm:
H:130 B:150 D:250



Artikelnr. 196C0011
Avdelare för 196C0001 (9111)
Utvändigt mått mm:
H:100 B:115

TILLBEHÖR

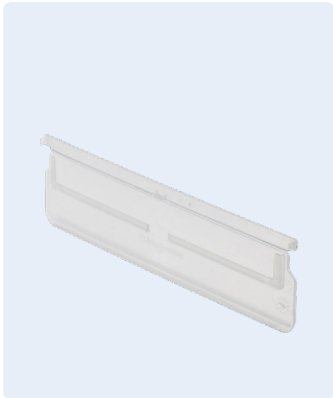

Artikelnr. 196C0012
Avdelare för 196C0002 (9113)

Utvändigt mått mm:
H:100 B:230



Artikelnr. 196C0013
Avdelare för 196C0003 (9068)

Utvändigt mått mm:
H:137 B:230

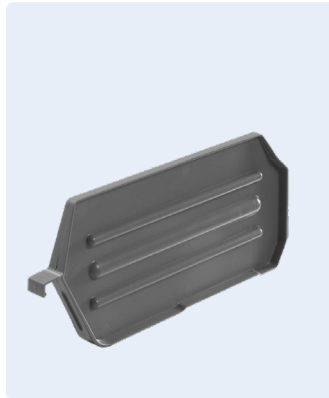

Artikelnr. 196C0014
Avdelare längd för 196C0003 (9068)

Utvändigt mått mm:
H:137 B:400



Artikelnr. 196A0093
Upphängningssortiment för
verktygstavlor med
Hål 10 x 10 mm
CC mått 34 mm och 38 mm
Totalt 31 hängare + 5 plastlådor



Artikelnr. 196A0094
Upphängningssortiment för
verktygstavlor med
Hål 10 x 10 mm
CC mått 34 mm och 38 mm
Totalt 31 hängare



Artikelnr. 196A0095
Upphängningssortiment för
verktygstavlor med
Hål 10 x 10 mm
CC mått 34 mm och 38 mm
Totalt 32 hängare

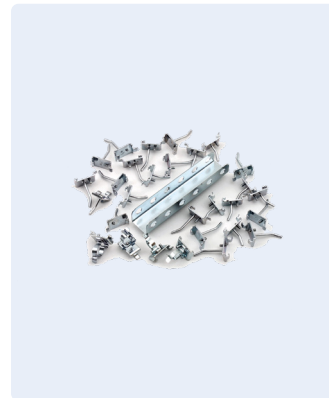

Artikelnr. 196A0096
Upphängningssortiment för
verktygstavlor med
Hål 10 x 10 mm
CC mått 34 mm och 38 mm
Totalt 30 hängare

**Klicka här
för att komma till översikten
över Blika stålkrokar på
www.blika.se**



BlikaWorkshop

Materialsåp

MATERIALSKÅP

Blikas materialsåp möter många behov: skåpen, med det stora utbudet av tillbehör, kan lösa många olika förvaringsuppgifter.

Nochgrann förvaring av material och verktyg minskar svinnet och minimerar därmed företagets kostnader.

- MS-1 materialsåpet är 2 m högt och rymligt med 4 flyttbara hyllor. Lämplig för förvaring av t.ex. verktyg handmaskiner, arbetskläder, dokument, spikar och skruvar.
- Materialsåpet MSG-3 är särskilt flexibelt. Individuell möblering med möjlighet till t.ex. hyllor och klädstång samt inbyggda verktygstavlor.
- Materialsåpet MS-0.5 på en höjd av 1 m täcker de mindre förvaringsbehoven.

Materialsåpen är låsbara och hyllorna har vardera en lastkapacitet på 60 kg och kan flyttas utan användning av verktyg.

Som standard är Blikas materialsåp låsta med Paskville lås inkl. 2 nycklar.

STORAGE FOR LIFE



 **Blika A/S**
+45 79 14 21 22
mail@blika.dk
www.blika.dk

 **Blika AB**
+46 225 145 10
mail@blika.se
www.blika.se



blika.



VARIANTER MS-1



Artikelnr. 131V0009
MS-S-1 förberett för hyllor och verktygspaneler
Utvändigt mått mm:
H:2000 B:1000 D:445
Karmmått i mm:
H:1870 B:920 D:425



Artikelnr. 131V0002
MS-1 med 1 galv. hylla
Utvändigt mått mm:
H:2000 B:1000 D:445
Karmmått i mm:
H:1870 B:920 D:425



Artikelnr. 131V0001
MS-1 med 4 galv. hyllor
Utvändigt mått mm:
H:2000 B:1000 D:445
Karmmått i mm:
H:1870 B:920 D:425



Artikelnr. 131V0001-63
MS-1 med 4 galv. hyllor, Paskvillelås och klinka för hänglås
Utvändigt mått mm:
H:2000 B:1000 D:445
Karmmått i mm:
H:1870 B:920 D:425



Artikelnr. 131V0040
MS-1 med 4 galv. hyllor och klinka för hänglås
Utvändigt mått mm:
H:2000 B:1000 D:445
Karmmått i mm:
H:1870 B:920 D:425



Artikelnr. 131V0015
MS-1 med 4 galv. hyllor och 5-stifts Ruko cylinderlås Modell 5207
Utvändigt mått mm:
H:2000 B:1000 D:445
Karmmått i mm:
H:1870 B:920 D:425



Artikelnr. 131V0015-U
MS-1 med 4 galv. hyllor förberett för 5-stifts Ruko cylinderlås Modell 5207
Utvändigt mått mm:
H:2000 B:1000 D:445
Karmmått i mm:
H:1870 B:920 D:425



Artikelnr. 131V0095
MS-1 med enkel dörr och 4 galv. hyllor
Utvändigt mått mm:
H:2000 B:475 D:445
Karmmått i mm:
H:1870 B:395 D:425



Artikelnr. 131V0014
MS-1 med 4 galv. hyllor
Utvändigt mått mm:
H:2000 B:1000 D:600
Karmmått i mm:
H:1870 B:920 D:580



Artikelnr. 131V0014-63
MS-1 med 4 galv. hyllor, Paskvillelås och klinka för hänglås
Utvändigt mått mm:
H:2000 B:1000 D:600
Karmmått i mm:
H:1870 B:920 D:580

VARIANTER MS-1



Artikelnr. 131V0007
MS-1 med 1 galv. hylla och verktygspaneler på vägg, sidor och dörrar
Utvändigt mått mm:
H:2000 B:1000 D:445
Karmmått i mm:
H:1870 B:920 D:425



Artikelnr. 131V0064
MS-1 med 4 galv. hyllor och verktygspaneler på dörrar
Utvändigt mått mm:
H:2000 B:1000 D:445
Karmmått i mm:
H:1870 B:920 D:425



Artikelnr. 131V0072
MS-1 med 3 galv. hyllor och verktygspaneler på vägg, med plastlådor.
4 x 196C0003, 4 x 196C0002 och 8 x 196C0001
Utvändigt mått mm:
H:2000 B:1000 D:445
Karmmått i mm:
H:1870 B:920 D:425



Artikelnr. 131V0073
MS-1 m. 2 galv. hyllor och verktygspaneler på vägg, sidor och dörrar med plastlådor. 4 x 196C0002 och 8 x 196C0001
Utvändigt mått mm:
H:2000 B:1000 D:445
Karmmått i mm:
H:1870 B:920 D:425



Artikelnr. 131V0024
MS-1 med 9 galv. hyllor och plastlådor: 36 x 196C0003 och 3 x 196C0005
Utvändigt mått mm:
H:2000 B:1000 D:445
Karmmått i mm:
H:1870 B:920 D:425



Artikelnr. 131V0074
MS-1 med 7 galv. hyllor och plastlådor: 32 x 196C0003
Utvändigt mått mm:
H:2000 B:1000 D:445
Karmmått i mm:
H:1870 B:920 D:425



Artikelnr. 131V0025
MS-1 med 9 galv. hyllor och plastlådor: 40 x 196C0002
Utvändigt mått mm:
H:2000 B:1000 D:445
Karmmått i mm:
H:1870 B:920 D:425



Artikelnr. 131V0026
MS-1 med 9 galv. hyllor och plastlådor: 80 x 196C0001
Utvändigt mått mm:
H:2000 B:1000 D:445
Karmmått i mm:
H:1870 B:920 D:425



Artikelnr. 131V0027
MS-1 med 9 galv. hyllor och plastlådor: 16 x 196C0002 och 24 x 196C0003
Utvändigt mått mm:
H:2000 B:1000 D:445
Karmmått i mm:
H:1870 B:920 D:425



Artikelnr. 131V00114
MS-1 förberett för hyllor och verktygspaneler, transparenta dörrar
Utvändigt mått mm:
H:2000 B:1000 D:445
Karmmått i mm:
H:1870 B:920 D:425

VARIANTER MS-0.5



Artikelnr. 131V0010
MS-0.5 förberett för hyllor och verktygspaneler
Utvändigt mått mm:
H:1075 B:1000 D:445
Karmmått i mm:
H:945 B:920 D:425



Artikelnr. 131V0011
MS-0.5 med 2 galv. hyllor
Utvändigt mått mm:
H:1075 B:1000 D:445
Karmmått i mm:
H:945 B:920 D:425



Artikelnr. 131V0011-218
MS-0.5 med 2 galv. hyllor och Eurolock kodlås Modell A099
Utvändigt mått mm:
H:1075 B:1000 D:445
Karmmått i mm:
H:945 B:920 D:425

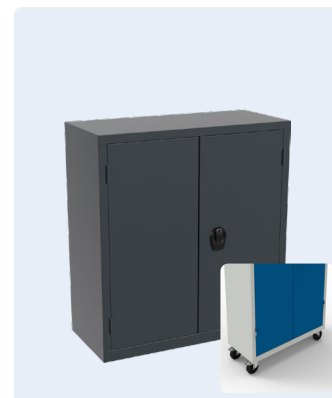

Artikelnr. 131V0011-S
MS-0.5 med 2 galv. hyllor och 80 mm. hjul
Utvändigt mått mm:
H:1180 B:1000 D:445
Karmmått i mm:
H:945 B:920 D:425



Artikelnr. 131V0012
MS-0.5 med verktygspaneler på ryggvägg och sidor
Utvändigt mått mm:
H:1075 B:1000 D:445
Karmmått i mm:
H:945 B:920 D:425



Artikelnr. 131V0013
MSS-0.5 med 2 galv. hyllor och 5-stifts Ruko cylinderlås Modell 5207
Utvändigt mått mm:
H:1075 B:1000 D:445
Karmmått i mm:
H:945 B:920 D:425



Artikelnr. 131V0013-U
MS-0.5 med 2 galv. hyllor förberett för 5-stifts Ruko cylinderlås Modell 5207
Utvändigt mått mm:
H:1075 B:1000 D:445
Karmmått i mm:
H:945 B:920 D:425



Artikelnr. 131V0028
MS-0.5 med 3 galv. hyllor och plastlådor: 9 x 196C0005
Utvändigt mått mm:
H:1075 B:1000 D:445
Karmmått i mm:
H:945 B:920 D:425



Artikelnr. 131V0029
MS-0.5 med 3 galv. hyllor och plastlådor: 3 x 196C0005 och 12 x 196C0003
Utvändigt mått mm:
H:1075 B:1000 D:445
Karmmått i mm:
H:945 B:920 D:425

VARIANTER MSG-3

**Artikelnr. 131V0020**

MSG-3 med 4 galv. hyllor och klädstång med 2 krokar Vänster sida 470 mm.

Höger sida 530 mm.

Utvändigt mått mm:

H:2000 B:1000 D:500

Karmmått i mm:

H:1870 B:400/455 D:480

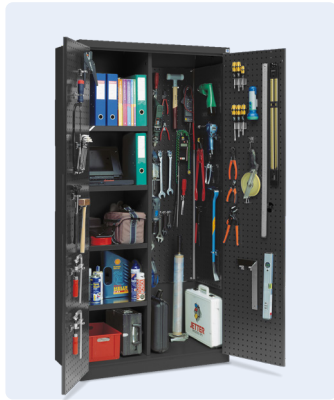
**Artikelnr. 131V0021**

MSG-3 m 4 galv. hyllor, verktygspaneler på dörrar, 2 sidor och ryggvägg.

Vänster sida 470 mm. Höger sida 530 mm.

Utvändigt mått mm:

H:2000 B:1000 D:500

Karmmått i mm:

H:1870 B:400/455 D:480

**Artikelnr. 131V0037**

MSG-3 med klädstång och 2 kroka

Utvändigt mått mm:

H:2000 B:1000 D:445

Karmmått i mm:

H:1870 B:920 D:425

**Artikelnr. 131V0094**

MSG-3 med mellanvägg, 2 galvaniserade hyllor och hängstång med 2 dubbla krokar på varje sida

Utvändigt mått mm:

H:2000 B:1000 D:500

Karmmått i mm:

H:1870 B:920 D:480

TILLBEHÖR

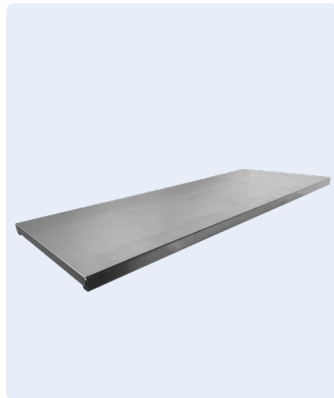

Artikelnr. 431V0008-100
Galv. hylla till MS-1 och MS-0.5
Belastning: 60 kg

Utvändigt mått mm:
H:28 B:996 D:382

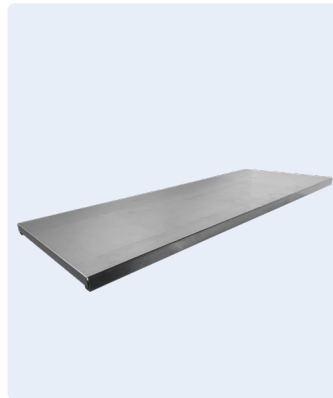

Artikelnr. 431V0065-100
Galv. hylla till MS-1 och MS-0.5
Förstärkt.
Belastning: 200 kg

Utvändigt mått mm:
H:29 B:996 D:382

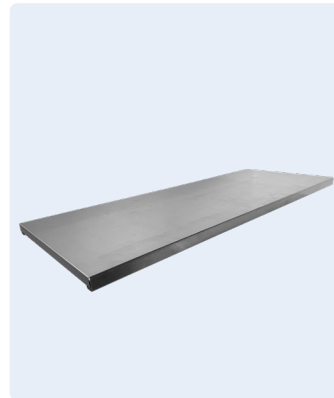

Artikelnr. 431V0064-100
Galv. hylla till MS-1 och MS-0.5
D:600 mm: Förstärkt.
Belastning: 200 kg

Utvändigt mått mm:
H:30 B:996 D:502 mm

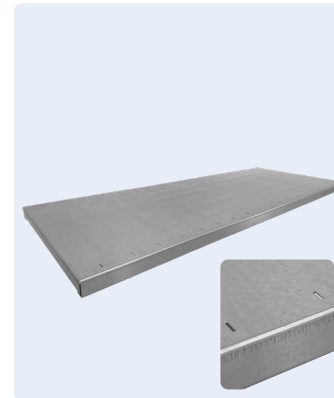

Artikelnr. 431V0108-100
Galv. hylla till MS-1 och MS-0.5
förberett för mellanväggar
Belastning : 60 kg

Utvändigt mått mm:
H:28 B:996 D:382

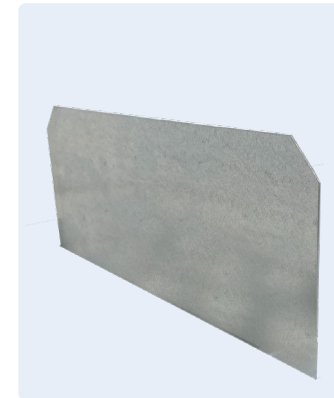

Artikelnr. 430E0036-100
Delningsplåt till MS-1 och MS-0.5 hylla
Liten

Utvändigt mått mm:
H:120 B:355 D:1,3

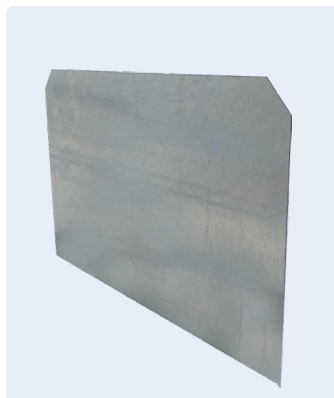

Artikelnr. 430E0037-100
Delningsplåt till MS-1 och MS-0.5 hylla
Stor

Utvändigt mått mm:
H:250 B:355 D:1,3

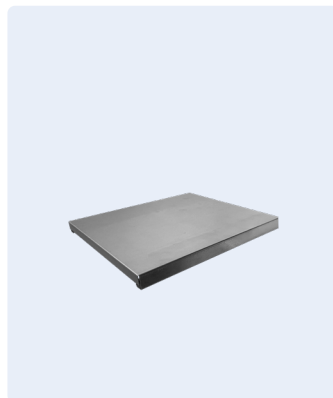

Artikelnr. 431V0045-100
Galv. hylla till MSG-3 och MS-1 enkel
dörr(131V0095)
Belastning: 45 kg

Utvändigt mått mm:
H:30 B:470 D:407



Artikelnr. 430V0030-100
Galv. hylla till MS-1
D:600 mm
Belastning: 60 kg

Utvändigt mått mm:
H:30 B:996 D:537



Artikelnr. 131T0001
Utdragshylla m/teleskoputdrag till
MS-1 och MS-0.5
Belastning: 35 kg
Utvändigt mått mm:
H:78 B:995 D:385



Visas här i RAL 7035

Artikelnr. 131T0002
Utdragshylla m/teleskoputdrag till
MS-1 och MS-0.5
Belastning: 35 kg
Utvändigt mått mm:
H:79 B:995 D:378

TILLBEHÖR

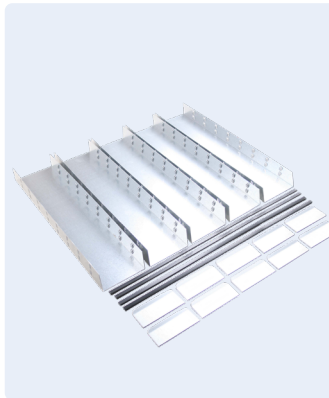

Visas här i RAL 7035

Visas här i RAL 7035

Visas här i RAL 7035

Artikelnr. 131T0003

Utdragshylla m/teleskoputdrag till MS-1 och MS-0.5 D:600 mm
Belastning: 35 kg
Utvändigt mått mm:
H:78 B:996 D:565

Artikelnr. 131T0013

Utdragshylla m/teleskoputdrag till MS-1 D:600 mm
Belastning: 35 kg
Utvändigt mått mm:
H:79 B:995 D:523

Artikelnr. 142T0080

Lådinredning Stål till MS-1 i galv. stål till 131T0002
5 botteninsats, 10 mellanväggar och 4 plastremсор
Botteninsats B: 167 mm
Mellanväggar B:163 mm

Artikelnr. 131T0005

Lådsektion med 6 lådor till MS D:445 mm
Utvändigt mått mm:
H:460 B:812 D:365

Artikelnr. 131T0006

Lådsektion med 6 lådor till MS D:600 mm
Utvändigt mått mm:
H:460 B:812 D:465

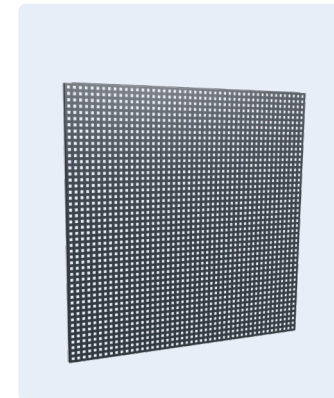
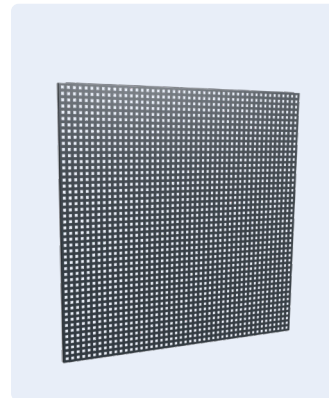
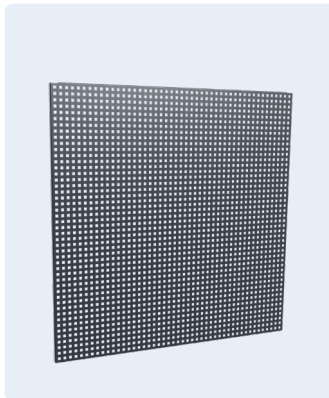
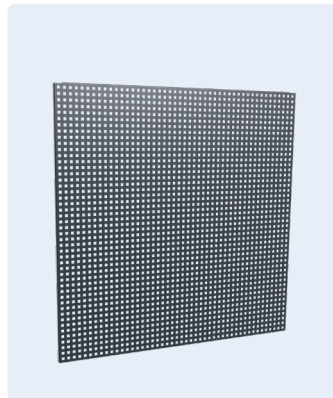
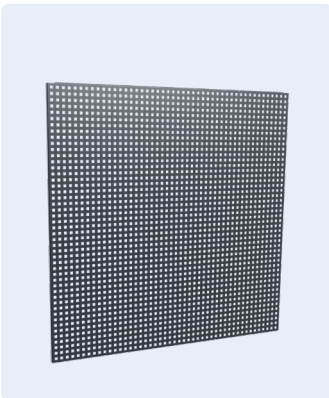

Artikelnr. 141F0025

Verktygspanel till MS-1 vägg 2 pr. skåp, pr. st.
Med hål 10 x 10 mm
CC mått 34 mm
Utvändigt mått mm:
H:1460 B:474 D:16

Artikelnr. 141F0011

Verktygspanel till MS-1 och MSG-3 höger sida
Med hål 10 x 10 mm
CC mått 34 mm
Utvändigt mått mm:
H:1460 B:400 D:17

Artikelnr. 141F0020

Verktygspanel till MS-1 och MSG-3 höger sida
Med hål 10 x 10 mm
CC mått 34 mm
Utvändigt mått mm:
H:920 B:474 D:15

Artikelnr. 141F0019

Verktygspanel till MS-1 och MS-0,5 sidor 2 pr. skåp pr. st.
Med hål 10 x 10 mm
CC mått 34 mm
Utvändigt mått mm:
H:920 B:400 D:15

Artikelnr. 141F0013

Verktygspanel till MSG-3 mellanvägg.
Med hål 10 x 10 mm
CC mått 34 mm
Utvändigt mått mm:
H:1460 B:400 D:14

TILLBEHÖR



Artikelnr. 118D0045-166
Benställning till MS-1, MS-0.5 och MSG
D:445 mm
H:300 mm. monterad
Utvändigt mått mm:
H:380 B:966 D:400



Artikelnr. 118D0070-167
Benställning till MS-1
D:600 mm
H:300 mm. monterad
Utvändigt mått mm:
H:380 B:966 D:542



Artikelnr. 131T0014
Fäste med justerskruvar för MS-1, KS-0.5 och MSG
D:445 mm



Artikelnr. 196C0001
Plastlådor 9111
8 st. per MS hylla
Utvändigt mått mm:
H:100 B:115 D:400



Artikelnr. 196C0002
Plastlådor 9113
4 st. per MS hylla
Utvändigt mått mm:
H:100 B:230 D:400

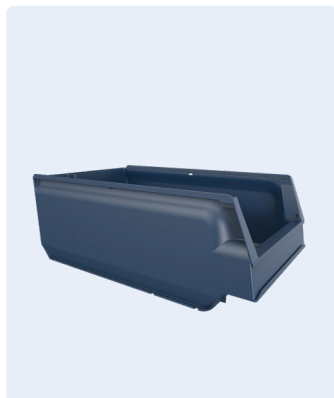

Artikelnr. 196C0003
Plastlådor 9068
4 st. per MS hylla
Utvändigt mått mm:
H:150 B:230 D:400



Artikelnr. 196C0004
Plastlådor 9075
Utvändigt mått mm:
H:75 B:105 D:170



Artikelnr. 196C0005
Plastlådor 7903
3 st. per MS hylla
Utvändigt mått mm:
H:165 B:300 D:400



Artikelnr. 196C0006
Plastlådor 9074
3 st. per MS hylla
Utvändigt mått mm:
H:130 B:150 D:250



Artikelnr. 196C0011
Avdelare för 196C0001 (9111)
Utvändigt mått mm:
H:100 B:115

TILLBEHÖR

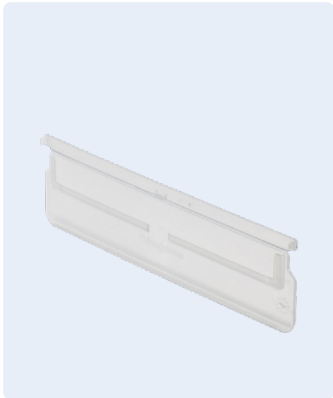

Artikelnr. 196C0012
Avdelare för 196C0002 (9113)

Utvändigt mått mm:
H:100 B:230



Artikelnr. 196C0013
Avdelare för 196C0003 (9068)

Utvändigt mått mm:
H:137 B:230

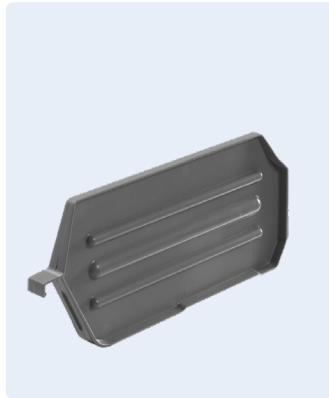

Artikelnr. 196C0014
Avdelare längd för 196C0003 (9068)

Utvändigt mått mm:
H:137 B:400



Artikelnr. 196A0093
Upphängningssortiment för
verktygstavlor med
Hål 10 x 10 mm
CC mått 34 mm och 38 mm
Totalt 31 hängare + 5 plastlådor



Artikelnr. 196A0094
Upphängningssortiment för
verktygstavlor med
Hål 10 x 10 mm
CC mått 34 mm och 38 mm
Totalt 31 hängare



Artikelnr. 196A0095
Upphängningssortiment för
verktygstavlor med
Hål 10 x 10 mm
CC mått 34 mm och 38 mm
Totalt 32 hängare



Artikelnr. 196A0096
Upphängningssortiment för
verktygstavlor med
Hål 10 x 10 mm
CC mått 34 mm och 38 mm
Totalt 30 hängare

**Klicka här
för att komma till översikten
över Blika stålkrokar på
www.blika.se**